

Tip: Semi-hermetik Piston Kompresörler
Üretici: Frascold
Seri: S

Model: S 15 51 Y

Teknik Bilgi

Nominal Motor Gücü [kW/HP]:	11 / 15
Piston Sayısı:	4
Süpürme Hacmi [m ³ /h]:	50,43
RPM [min ⁻¹]:	1450
Net Ağırlık [kg]:	126
Brüt Ağırlık [kg]:	140
Yağ Yüğü [dm ³]:	3,3

Elektriksel Veri

	<u>DOL Y Y</u>	<u>PWS Y / Y</u>
Güç Kaynağı [V/~/Hz]:	400V/3/50	400V/3/50
Kilitli Rotor Akımı [A]:	117,1	74,8
Maksimum Çalışma Koşulları [A]:	31,5	31,5

Bağlantılar

	milimetre	inç
Emme Hattı:	42	1 5/8
Basma Hattı:	28,6	1 1/8



R22

Soğutma Kapasitesi [W]

$t_c \setminus t_e$	12.5	7.5	5	0	-5	-10	-15	-20	-25	-30
30	70 010	58 200	53 030	43 590	35 600	28 800	23 040	18 150	14 030	10 600
40	62 320	51 880	47 230	38 700	31 430	25 240	19 990	15 570	11 860	8 780
45	58 730	48 870	44 430	36 310	29 390	23 500	18 510	14 320	10 800	7 910
50	55 040	45 770	41 630	33 930	27 340	21 760	17 030	13 080	9 770	7 060

Güç Girişi [W]

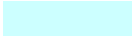
$t_c \setminus t_e$	5	-10	-20	-30
40	11 290	9 450	7 490	5 370

-  Basınç Soğutucusu ile
-  Sıvı Enjeksiyon veya Yağ Soğutucu ile

Çalışma Koşulları: emme gaz sıcaklığı 20°C, 0K aşırı soğutma

 t_c - Yoğuşma Sıcaklığı [°C] t_e - Buharlaşma Sıcaklığı [°C]



R134a

Soğutma Kapasitesi [W]

t_c \ t_e	12.5	7.5	5	0	-5	-10	-15	-20
50	35 940	29 750	26 980	22 000	17 720	14 040	10 900	8 220
60	30 850	25 460	23 030	18 700	14 950	11 710	8 940	6 560
70	25 720	21 150	19 090	15 370	12 170	9 380	6 980	4 920
80	20 530	16 790	15 110	12 050	9 400	7 080	5 080	3 340

Güç Girişi [W]

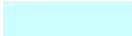
t_c \ t_e	12.5	5	0	-10
60	9 780	8 810	8 090	6 490

-  Basınç Soğutucusu ile
-  Sıvı Enjeksiyon veya Yağ Soğutucu ile

Çalışma Koşulları: emme gaz sıcaklığı 20°C, 0K aşırı soğutma

t_c - Yoğuşma Sıcaklığı [°C]t_e - Buharlaşma Sıcaklığı [°C]



R404A/R507

Soğutma Kapasitesi [W]

$t_c \setminus t_e$	7.5	5	0	-5	-10	-15	-20	-25	-30
30	61 220	56 160	47 090	39 260	32 490	26 640	21 610	17 250	13 520
40	52 580	48 270	40 460	33 710	27 830	22 720	18 280	14 480	11 190
45	48 180	44 260	37 160	30 920	25 470	20 740	16 630	13 070	10 010
50	43 700	40 160	33 750	28 080	23 070	18 730	14 940	11 660	8 830

Güç Girişi [W]

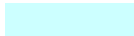
$t_c \setminus t_e$	5	-10	-20	-30
40	12 720	10 600	8 750	6 890

-  Basınç Soğutucusu ile
-  Sıvı Enjeksiyon veya Yağ Soğutucu ile

Çalışma Koşulları: emme gaz sıcaklığı 20°C, 0K aşırı soğutma

 t_c - Yoğuşma Sıcaklığı [°C] t_e - Buharlaşma Sıcaklığı [°C]



R407C

Soğutma Kapasitesi [W]

$t_c \setminus t_e$	12.5	7.5	5	0	-5	-10	-15	-20	-25
30	69 610	57 700	52 460	43 140	35 190	28 400	22 610	17 680	13 500
40	61 090	50 640	46 010	37 720	30 610	24 510	19 320	14 880	11 100
45	56 890	47 120	42 740	34 970	28 280	22 540	17 630	13 440	9 870
50	52 560	43 520	39 470	32 180	25 920	20 540	15 920	11 990	8 630

Güç Girişi [W]

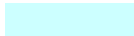
$t_c \setminus t_e$	7.5	0	-10	-20
40	11 090	10 330	8 850	7 230

-  Basınç Soğutucusu ile
-  Sıvı Enjeksiyon veya Yağ Soğutucu ile

Çalışma Koşulları: emme gaz sıcaklığı 20°C, 0K aşırı soğutma

 t_c - Yoğuşma Sıcaklığı [°C] t_e - Buharlaşma Sıcaklığı [°C]

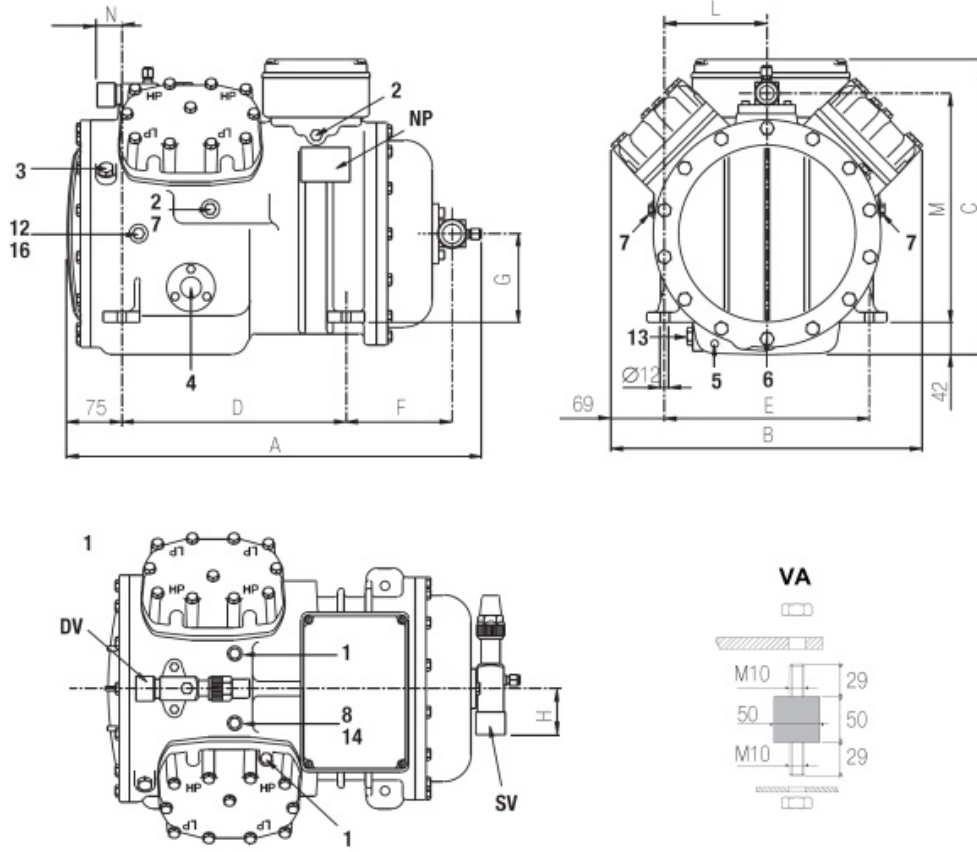

A	550 mm
B	405 mm
C	382 mm
D	292 mm
E	266 mm
F	147 mm
G	115 mm
H	61 mm
L	133 mm
M	298 mm
N	23 mm

1: yüksek basınç tapası
3: yağ yükü tapası
5: yağ karteri ısıtıcısı oturağı
7: sıvı enjeksiyon valf tapası
12: yağ dönüş tapası
14: maksimum basma sıcaklığı sensörü tapası
DV: basma valfi
SV: emme valfi

2: düşük basınç tapası
4: yağ seviyesi gözetleme camı
6: yağ tahliye tapası
8: sıvı enjeksiyon sensör tapası
13: manyetik tapa
16: yağ karteri basınç tapası
NP: isim plakası

